

PADO

Sinônimo de Proteção

PADO
Sinônimo de Proteção

PADO **Sinônimo de proteção.**

Líder global em cadeados e fechaduras, a PADO é sinônimo de segurança, e faz parte da vida das pessoas desde 1936.

Precursora em tendências e inovações, ao lançar o conceito de Metais para Portas, a PADO produz cadeados, fechaduras, fechaduras digitais, ferragens e acessórios, lançando anualmente,

novidades em acabamentos e tecnologias em todas as linhas de produtos.

Os produtos PADO estão presentes em todos os estados brasileiros e também no exterior. O maior compromisso da PADO é garantir a satisfação dos clientes, por meio da qualidade de seus produtos e pelo amplo serviço de assistência ao cliente.



Aponte a câmera do seu celular para o QR code ou acesse nosso site para saber mais:



Política de ESG da PADO

PADO

Com abordagem responsável e proativa em relação aos cuidados e preservação do Meio Ambiente, a PADO mantém o firme propósito de **viver em harmonia com o planeta.**

Dentre as premissas, a máxima **preocupação com o bem-estar e satisfação de clientes, colaboradores e comunidade,** com o forte

comprometimento de promover qualidade de vida e igualdade entre todos.

A companhia também mantém constante atenção na **promoção da ética organizacional e responsabilidade na administração dos negócios.**



A parceria com a eureciclo, uma das principais plataformas de logística reversa do Brasil, reforça o compromisso da PADO em investir na destinação correta de seus materiais, garantindo que um percentual significativo das embalagens comercializadas seja destinado à reciclagem.



Conheça Nossos Selos:



Logística Reversa

Com esse processo conseguimos gerenciar e controlar o fluxo de materiais e produtos desde o ponto de consumo até o ponto de origem. Resíduos e rejeitos são recolhidos e encaminhados de volta para o fornecedor que devolve como matéria-prima para nós. Além disso, possuímos pontos de coleta para o descarte de dispositivos eletrônicos.



Usinagem a Seco

Esse moderno processo utiliza um método de remoção de material que não utiliza fluidos de corte, tornando os nossos resíduos, como latão, 100% reaproveitável. A usinagem a seco é considerada uma técnica promissora com vantagens significativas, incluindo a redução do consumo de água e a eliminação do descarte de líquidos de arrefecimento, o que minimiza o impacto ambiental da nossa indústria.



Energia Renovável

Possuímos o selo de energia renovável da Comerc, uma certificação que atesta a origem renovável da energia consumida por uma empresa, contribuindo para sua transição para um modelo energético mais sustentável e para redução de emissão de gases de efeito estufa.



Uso Consciente da Água

Certificação que reconhece empresas e organizações que adotam práticas sustentáveis de gestão da água. Hoje, além da usinagem a seco e a osmose reversa, também contamos com um sistema de reuso com ETE (estação de tratamento de efluentes), onde conseguimos reaproveitar grande parte da água que seria destinada ao esgoto.



Biogás

Uma forma de energia renovável produzida a partir da decomposição anaeróbica de matéria orgânica, com isso conseguimos aproveitar os resíduos orgânicos, evitando problemas ambientais, como a contaminação do solo e da água. Tudo isso enquanto diversificamos a matriz energética, diminuindo a dependência de combustíveis fósseis.

PADO
Desde
1936

Para guardar
as melhores
lembranças

Nossa MISSÃO

Oferecer ao mercado soluções de segurança aliadas a tecnologia, design inovador e sustentabilidade.

Nossa VISÃO

Prover segurança por meio de experiências inovadoras.

Nossos VALORES

Ética;
Valorização das Pessoas;
Diversidade;
Qualidade e Eficiência;
Transparência;
Sustentabilidade;
Inovação e Tecnologia;
Fé.



Política de Qualidade

Ser provedora de segurança mantendo os pilares da tradição e da inovação, com foco na melhoria contínua e na gestão de excelência.

A PADO atua para garantir e manter a liderança no mercado em que atua, a satisfação dos clientes e o atendimento aos requisitos da organização, impactando o mercado com produtos seguros e inovadores.

Todos os produtos passam por rigorosos testes que avaliam qualidade e resistência, imprimindo selo de Garantia de 100% na entrega dos melhores serviços e produtos.

Certificação Programa PBQP-H

Dentre inúmeros selos e reconhecimentos, a PADO possui o PBQP-H (Programa Brasileiro de Qualidade e Produtividade do Habitat), certificação que valida a entrada da marca em obras de habitação devido ao constante investimento em segurança, durabilidade e produtividade.



A PADO possui o **selo RA1000 do Reclame AQUI**, certificação destinada a empresas que demonstram um elevado padrão de excelência no atendimento ao cliente na plataforma. Esse selo é concedido às empresas que apresentam uma taxa de resolução de reclamações superior a 90% e um alto nível de satisfação entre os clientes.

PADO

LINHA CADEADOS

A Linha de Cadeados da PADO é referência nacional e internacional em segurança e conta com diferentes tamanhos e modelos para atender diversas finalidades.



Latão maciço,
que garante maior
durabilidade



Haste com
resistência à
violações



Confiabilidade
garantida pela
norma ABNT

Todos os
cadeados da
linha tradicional,
contam com
uma garantia de
15 anos

15
anos
garantia



PADO responde
por mais de
72% de
PRESENÇA DE
MERCADO

Top of Mind com
mais de
60% de
LEMBRANÇA

A PADO é a primeira
marca que vem à mente
quando o assunto é
cadeado e fechadura.



A PADO cumpre rigorosamente a Norma ABNT NBR 15271

A Norma estabelece os requisitos para a fabricação, segurança e operação de cadeados acionados por chave, como grau de segurança, resistência mecânica e à corrosão (haste e corpo), testes e procedimentos de qualidade.

Explore as diversas aplicações que os cadeados PADO oferecem.

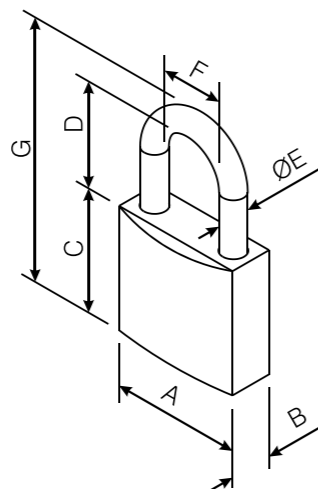

Embalagens

- Caixa
- Flowpack
- Blister (SM)

Haste

- Aço niquelado
- Aço cementado
- Aço cromado

Corpo

- Latão maciço

Abertura

- Duas chaves
- Quatro chaves

Modelo	A	B	C	D	E	F	G	Pinos	Combinações	Caixa	Blister	Peso
LT-20	22,00	10,50	23,30	14,50	ø3,97	11,00	41,77	4	156	10	10	0,052
LT-25	27,00	12,00	27,50	18,50	ø4,76	13,30	50,76	4	504	10	10	0,079
LT-30	31,00	12,40	29,50	21,90	ø5,55	16,00	56,95	4	1.240	10	10	0,100
LT-30/50	31,00	12,40	29,50	50,00	ø5,55	16,00	85,05	4	1.240	-	10	0,126
LT-30/75	31,00	12,40	29,50	75,00	ø5,55	16,00	110,35	4	1.240	-	10	0,139
LT-35	36,00	12,90	33,00	21,00	ø6,35	19,00	60,35	5	6.240	5	10	0,136
LT-35/50	36,00	12,90	33,00	50,00	ø6,35	19,00	89,35	5	6.240	-	10	0,166
LT-35/75	36,00	12,90	33,00	75,00	ø6,35	19,00	114,35	5	6.240	-	10	0,175
LT-40	40,20	13,50	33,00	25,00	ø6,35	23,20	64,35	5	6.240	5	10	0,160
LT-45	45,00	13,40	39,00	30,00	ø7,94	23,60	76,94	5	12.480	5	10	0,217
LT-45/50	45,00	13,40	39,00	50,00	ø7,94	23,60	96,64	5	12.480	-	10	0,242
LT-45/75	45,00	13,40	39,00	75,00	ø7,94	23,60	121,94	5	12.480	-	10	0,257
LT-50	50,00	13,50	39,00	31,50	ø7,94	27,00	78,44	5	12.480	5	10	0,240
LT-60	60,00	17,60	47,00	34,50	ø10,00	34,00	91,50	5	12.480	5	5	0,428
LT-T40	40,00	22,50	33,10	22,40	ø7,00	21,20	62,50	12	531.441	-	6	0,330
LT-T50	50,20	22,60	36,90	35,22	ø8,76	26,50	76,50	16	43.046.721	-	6	0,406
LT-T60	60,50	24,40	40,90	35,12	ø10,00	32,25	86,00	16	43.046.721	-	6	0,497

CADEADOS TRADICIONAIS

Cadeados | Candados | Padlocks

Todos os cadeados da linha Tradição possuem o corpo feito de latão maciço, haste em aço cementado e acompanham 2 unidades de chaves, também de latão.

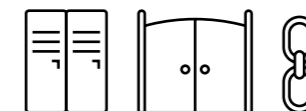

Linha Tradição:

- LT-20: Haste em aço niquelado
- LT-25: Haste em aço cementado e niquelado
- LT-30: Haste em aço cementado e niquelado
- LT-35: Haste em aço cementado e niquelado
- LT-40: Haste em aço cementado e niquelado
- LT-45: Haste em aço cementado e niquelado
- LT-50: Haste em aço cementado e cromado
- LT-60: Haste em aço cementado e cromado



Haste Longa:

- LT-30x50: Haste em aço cementado e cromado
- LT-30x75: Haste em aço cementado e cromado
- LT-35x50: Haste em aço cementado e cromado
- LT-35x75: Haste em aço cementado e cromado
- LT-45x50: Haste em aço cementado e cromado
- LT-45x75: Haste em aço cementado e cromado



Tetra:

- LT-T 40: Haste em aço cementado e cromado
- LT-T 50: Haste em aço cementado e cromado
- LT-T 60: Haste em aço cementado e cromado



- Tradicional**
- LT-20MM
 - LT-25MM
 - LT-30MM
 - LT-35MM
 - LT-40MM
 - LT-45MM
 - LT-50MM
 - LT-60MM



- Haste Longa**
- LT-30/50MM
 - LT-30/75MM
 - LT-35/50MM
 - LT-35/75MM
 - LT-45/50MM
 - LT-45/75MM



Segredos Iguais

- SMLT-20/2
- SMLT-25/2
- SMLT-30/2
- SMLT-35/2
- SMLT-40/2
- SMLT-20/4
- SMLT-25/4
- SMLT-30/4



- LT-40MM
- LT-50MM
- LT-60MM



- Tetra**
- LT-40MM
 - LT-50MM
 - LT-60MM

CADEADOS CORES

PADO

Cadeados | Candados | Padlocks

A mesma segurança com opções em cores variadas.



 *Cadeados LT-20 disponíveis em haste de aço níquelado

 *Cadeados LT-50 disponíveis em haste de aço cementado e cromado

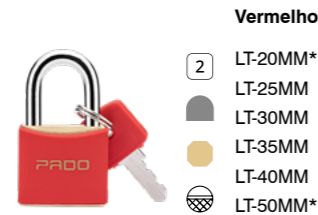
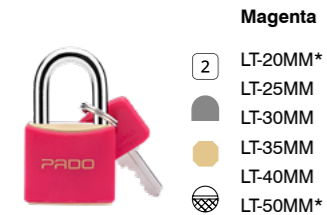
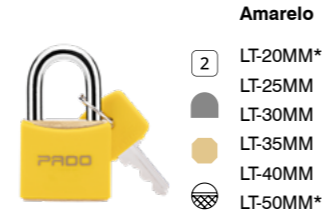
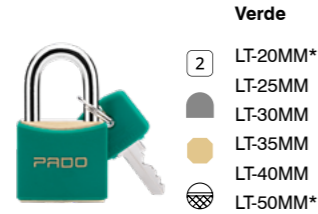
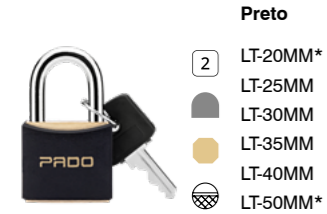

CADEADOS HASTE LONGA

PADO

Cadeados | Candados | Padlocks

A mesma segurança com opções em cores variadas.

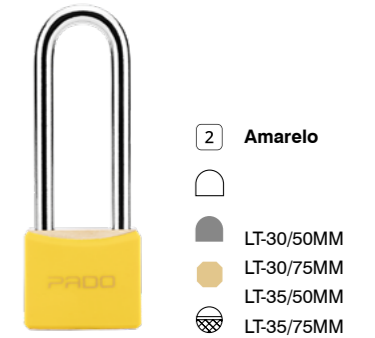

CADEADO TSA

O Cadeado TSA Executive é **produzido nos padrões do TSA** (*Transport Security Administration*). A fim de facilitar a inspeção de bagagem, os cadeados TSA contam com um sistema que permite que agentes de segurança internacionais abram a bagagem com uma chave mestra sem danificá-la. Possui o corpo em Zamac e haste em aço cromado. Sua abertura é realizada por uma combinação numérica de 4 dígitos, configurável pelo usuário.

CADEADO SEGREDO - Latão ou Zamac

O Cadeado Segredo é **projetado para oferecer segurança para malas, bolsas, armários e outros pertences**, sem a necessidade de guardar ou carregar chaves físicas. Disponível com corpo em Zamac e Latão maciço e haste em aço cromado.



CADEADO DE BLOQUEIO

O Cadeado de Bloqueio PADO é a **escolha certa para garantir a segurança em ambientes elétricos e industriais**. Fabricado com polímero antichama, o cadeado é resistente a intempéries, não conduz corrente elétrica e só libera a chave com o cadeado fechado. Disponíveis em 6 cores diferentes para a indicação visual de perigo de cada situação. Com duas opções de tamanhos 34mm e 42mm, nas hastes de aço ou polímero.

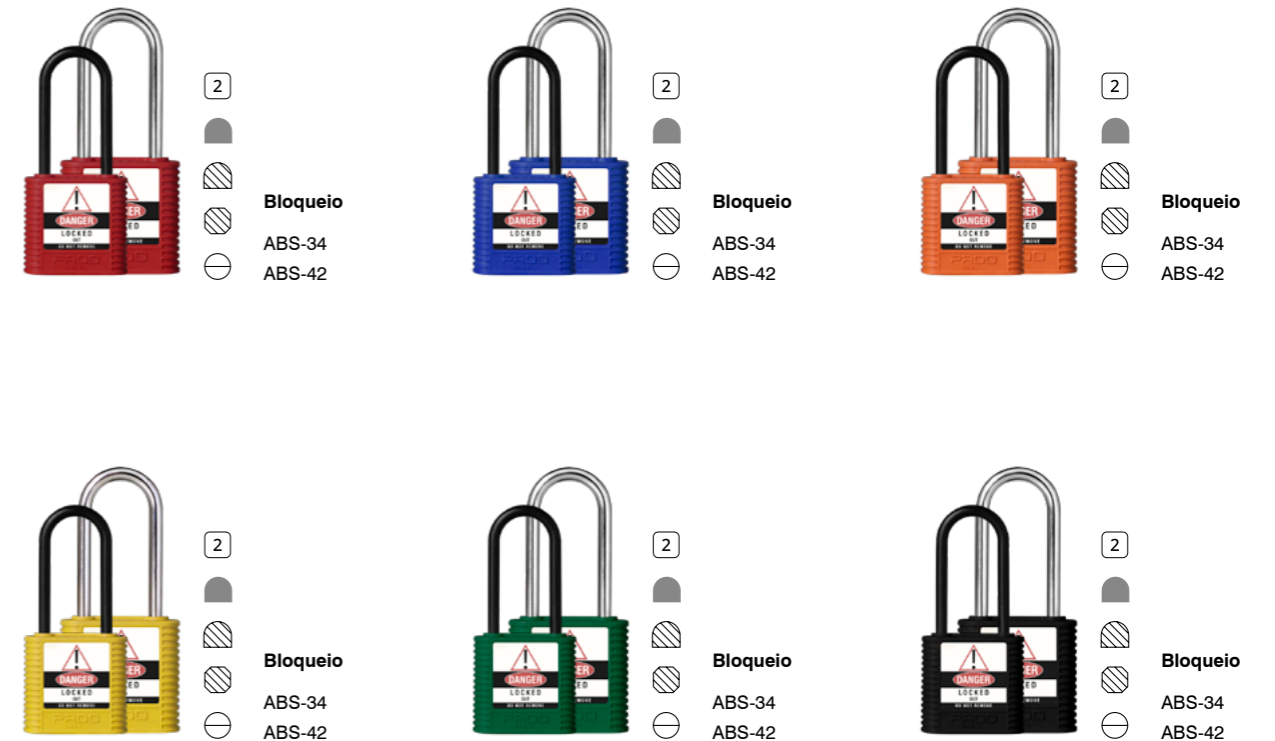
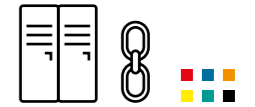

CADEADO BIKE

PADO

Cadeados | Candados | Padlocks

Sua bike mais segura e protegida com os Cadeados para bicicleta. Disponível nas cores azul e preto, corpo em latão maciço e haste em aço em dois tamanhos: 600mm e 1200mm



- Bike
- LT-30/600
- LT-30/1200
- Blister



- Bike
- LT-30/600
- LT-30/1200
- Blister

Acessórios para Cadeados

Segurança extra para quem precisa com os Acessórios para cadeado PADO.



Cabo antifurto crimpado

- 6x600mm
- 6x800mm
- 8x800mm
- 8x1000mm



Cabo antifurto crimpado com terminal

- 8x1500mm
- 10x1000mm
- 10x1500mm



Mini Cofre de parede

Corpo em aço galvanizado revestido de ABS, 4 segredos

REGULADORES DE GÁS

PADO

Cuidado e segurança com o Regulador de Gás da PADO, produto desenvolvido pela indústria com toda a qualidade e confiança. Os reguladores de gás são dispositivos essenciais que controlam a pressão do gás, garantindo um fornecimento seguro e constante. Com modelos para vazão de 1 ou 2kg/h, os reguladores da PADO são fundamentais para aumentar a segurança e a durabilidade dos equipamentos que utilizam gás em ambientes domésticos.



Os reguladores de gás da PADO são produzidas conforme a norma **ABNT NBR 8473**



Os reguladores de gás da PADO, contam com uma **GARANTIA DE 5 ANOS**



KIT REGULADOR DE GÁS FP 0111 - 4
Mangueira Ø 12mm - 0,8m
GLP 1kg/h
Rosca 5/8 UNC | Botijão P-13



KIT REGULADOR DE GÁS FP 0111 - 5
Mangueira Ø 12mm - 1,25m
GLP 1kg/h
Rosca 5/8 UNC | Botijão P-13



Saída para mangueira Ø 12mm

SM 0111
GLP 1KG/H
Rosca 5/8 UNC | Botijão P-13



Saída para mangueira Ø 12mm
Com manômetro

SM 0111 - 6
GLP 1KG/H
Rosca 5/8 UNC | Botijão P-13



Rosca de 5/8 UNC

SM 0115
GLP 1KG/H
Rosca 5/8 UNC | Botijão P-13



Rosca de 1/2 UNC BSP
tubo flexível

SM 0116
GLP 1KG/H
Rosca 5/8 UNC | Botijão P-13





Saída para mangueira Ø 12mm

SM 2001 - 01
GLP 2KG/H
Rosca 5/8 UNC | Botijão P-13



Saída para mangueira Ø 12mm

FP 0111 EX POOL
GLP 1KG/H
Rosca Pool



Saída para mangueira Ø 12mm

FP 0111 EX P13
GLP 1KG/H
Rosca 5/8 UNC | Botijão P-13



Mangueira de gás
0,8m



Mangueira de gás
1,2m



PADO
Sinônimo de Proteção

Pado S.A Industrial Comercial e Importadora

BR-369, 592
Jardim União - Cambé - PR
Cambé - PR - CNPJ: 61.144.150/0006-78

Contato:
(43) 3004-5757
cap@pado.com.br

www.pado.com.br

@padobr /padobr pado S/A



 @padobr

 /padobr

 pado S/A